

扉機器取付有効図

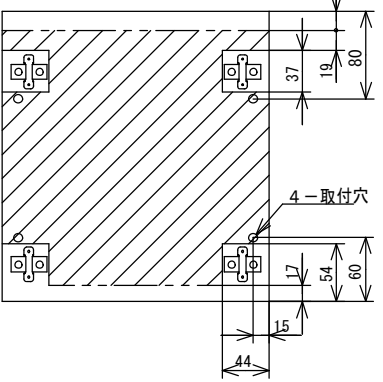

ボックス取付穴推奨寸法ト背面加工スペース

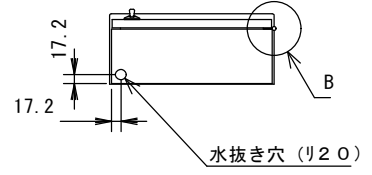
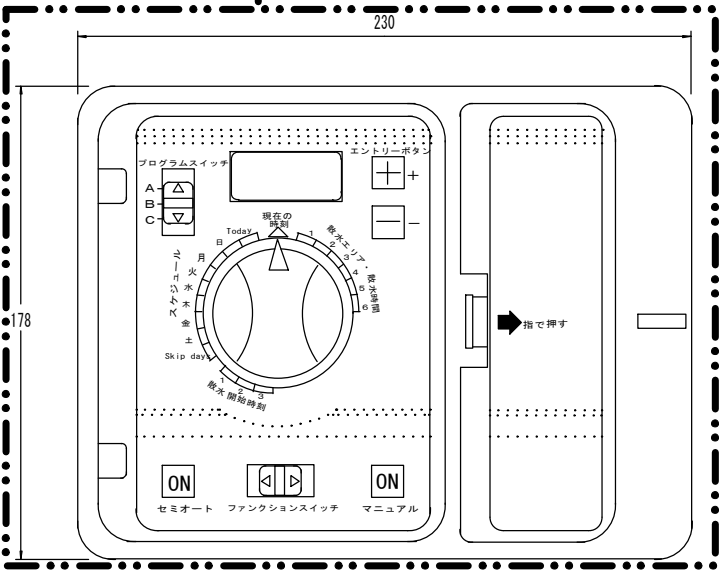

水抜き穴 (φ2.0)

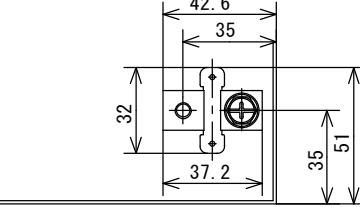

接地端子詳細 (1/2)

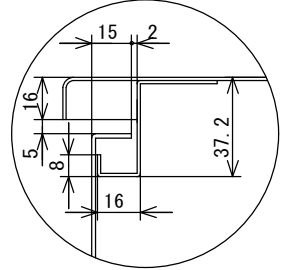

A部断面詳細 (1/2)

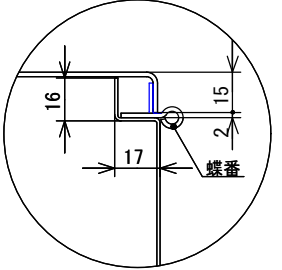

B部断面詳細 (1/2)

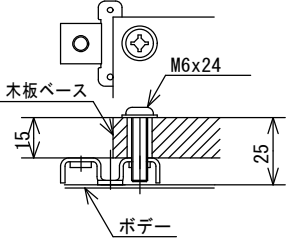

ベース取付部詳細 (1/2)

キャビネット仕様		品名	レインコントローラー 屋外壁掛ボックス入り		
形式					
ボディ	鋼板 t 1.2	三光産業株式会社 <small>(大塚町)</small>	設計	製 図	検 図
ドア	鋼板 t 1.6				
ベース	木板 t 15				
塗装色仕様					
外面	ライトページュ (5Y7/1)				
内面	ライトページュ (5Y7/1)				
		作成日	年	月	日

A B C D E F G H